

KASUTUSJUHEND

BQ-17

brother®
at your side

OHUTUSJUHISED

Loe seda ohutusjuhendit enne õmblusmasina kasutuselevõtmist:

Loe järgnevad juhised läbi vahetult enne kasutamist.

OHT – Nii vähendad elektrilöögi saamise ohtu:

1. Ära jäta õmblusmasinat kunagi ilma valveta, kui see on ühendatud vooluvõrku. Puhastamiseks ja töö lõpetamiseks lahuta alati masin vooluvõrgust.
2. Enne elektripirni vahetamist lahuta masin vooluvõrgust. Vaheta elektripirn sama tüüpi 15 W elektripirni vastu.

HOIATUS – Nii vähendad põletushaavade, tulekahju, elektrilöögi või isikute vigastumise ohtu:

1. Ära luba lastel õmblusmasinaga mängida. Ole eriti tähelepanelik, kui kasutad masinat laste läheduses või laps kasutab masinat.
2. Kasuta õmblusmasinat ainult neil eesmärkidel, mis on kirjeldatud käesolevas juhendis. Kasuta ainult masinaga kaasas olevaid lisaseadmeid, mida soovitab masina tootja.
3. Ära kasuta masinat, kui selle voolujuhe või –pistik on vigastatud, kui masin ei tööta korralikult, kui masin on maha kukkunud või vigastatud või kui see on vette sattunud. Toimeta masin maaletooja lähimasse hooldepunkti selle kontrolliks, remondiks, mehaaniliste või elektriliste reguleeringute tegemiseks.
4. Ära kasuta masinat, kui selle ventilatsiooniavad on kaetud. Hoia masina ja pedaali ümbrus puhtaina tolmust, udemetest ja riidejäätmest.
5. Ära topi ega kukuta masina avadesse mingeid esemeid.
6. Ära kasuta masinat väljas.
7. Ära kasuta masinat samaaegselt aerosoolidega.
8. Kui lahutad masinat vooluvõrgust, pööra esmalt voolulüliti asendile "O" (väljalülitatud) ja võta siis pistik välja seinakontaktist. Ära lükka ega tõmba kangast õmblemise ajal, see võib põhjustada nõela paindumise või purunemise.
9. Ära lahuta pistikut juhtmest tõmmates, vaid haara pistikust.
10. Ära topi sõrmi mistahes liikuva osa lähedusse. Ole eriti hoolikas nõela läheduses.
11. Kasuta ainult masina oma nõelaplaati. Vale nõelaplaat põhjustab nõela purunemise.
12. Ära kasuta paindunud nõelu.
13. Ära lükka ega tõmba kangast õmblemise ajal, see võib põhjustada nõela paindumise või purunemise.
14. Sooritades reguleerimisi nõela läheduses, näiteks niidistades, nõela vahetades, pooli niidistades või presstalda vahetades, lülita masin välja voolulülitist (pane asendisse "O").
15. Lahuta alati masin vooluvõrgust pistikut seinakontaktist väljavõtmisega, kui eemaldad masina katteid või teed teisi käesolevas juhendis nimetatud hooldustõid.
16. Lapsed ja kogemusteta õmblejad ei tohi kasutada seda masinat ilma juhendamiseta.
17. Õmblusmasin ei ole mänguasi.

HOIA ALLES KASUTUSJUHE

See õmblusmasin on mõeldud koduseks kasutamiseks.

ÕMBLUSMASINA LAHTI PAKKIMINE

Säilita kartongpakend ja pakkematerjal hilisema kasutuse jaoks. Võib juhtuda, et saadad masina hooldusse või kolid. Kui masin on valesti pakitud või kasutad teist pakkematerjali, võib masin viga saada transpordi ajal. Paki masin järgmiste juhiste kohaselt.

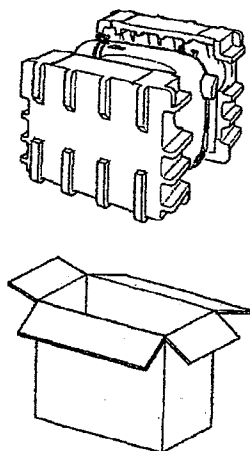

TÄHTIS

1 Need pakkematerjalid on kavandatud selleks, et vältida masina vigastumist transpordi ajal. Hoia need alles hilisemaks kasutamiseks, näiteks, kui saadad masina hooldusse või kolid.

LOE NEID JUHISEID KORRALIKULT ENNE ÕMBLUSMASINA KASUTUSELE VÕTMIST

Ohutusjuhised

1. Õmblemise ajal jälgi alati nõela, et sa ei topiks oma sõrmi vms. nõela alla. Ära puuduta hooratast, niidi tõmmikut, nõela ega mõnda teist liikuvat osa masina töötades.
2. Pea meeles, et lülitad masinast voolu välja ja lahutad pistiku seinakontaktist, kui:
 - lõpetad õmblemise;
 - vahetad või eemaldad nõela või teisi masina osi;
 - vool katkeb õmblemise ajal;
 - parandad või puhastad masinat.
3. Ära pane midagi pedaali peale.

Õmblusmasina korrashoidmise juhised

1. Ära kasuta oma masinat otseses päikesepaistes või niisketes ruumides. Ära hoiä masinat kütteseadmete, triikraua või teiste kuumade kohtade läheduses.
2. Kasuta pindade puhastamiseks ainult neutraalse seebi lahuseid või puhastusaineid. Ära kasuta kunagi bensini, lahustit või küürimisaineid, sest need võivad kahjustada masinat ja masinakatete pinda.
3. Ära kukuta ega löö masinat.
4. Vaata alati kasutusjuhendist, näiteks presstalda või nõela vahetades, selle õiget kinnitusviisi.

Hooldus ja reguleerimised

Kui masinas ilmneb häireid või vajab ta reguleerimist, vaata ja reguleeri masinat käesoleva kasutusjuhendi viimastel lehtedel oleva kontroll-lehe järgi. Kui probleem ei lahene, võta ühendust maaletooja hooldajaga.

SISUKORD

OHUTUSJUHISED	1
ÕMBLUSMASINA LAHTI PAKKIMINE	3
SISUKORD	4
1.ÕPI TUNDMA OMA ÕMBLUSMASINAT	6
ÕMBLUSMASINA PÕHIOSAD	6
TARVIKUD	7
Lisatarvikud	7
ÕMBLUSMASINA KASUTAMINE	8
Juhtmete ühendamine	8
Voolu/valgustuse lüliti	9
Pedaali kasutamine	9
Nõela kontrollimine	9
Nõela vahetamine	10
Presstalla vahetamine	11
Abilaud	12
MASINA REGULAATORID	13
Õmbluse valija	13
Õmbluste ja pistete nimetused	14
Tagasiõmblemise hoob	15
Vabajalaga õmblemine	15
ÕMBLUSMASINA NIIDISTAMINE	16
Poolimine	16
Alumise niidi niidistamine	18
Alumise niidi niidistamine (Alumise niidi kiirniidistamine)	19
Ülemise niidi niidistamine	21
Niidistaja kasutamine (teatud mudelid)	22
Alumise niidi väljatõmbamine	24
Topeltnõelaga õmblemine	25
Niidi pinge	26
KANGA, NIIDI JA NÕELA SOBIVUS	27
2. JOONÕMBLUS JA SIKSAK	28
Juhiseid enne õmblemise alustamist	28
Joonõmblus	29
Siksak	30
3. MASINA TEISED ÕMBLUSED	31
Peiteõmblus	31
Kolme piste siksak	31
	32
4. NÕÖPAUGU JA NÕÖPIDE ÕMBLEMINE	33
Nõõpaugu õmblemine	33
Nõõpaugu peenreguleerimine	34
Nõõbi õmblemine	35

5. ÕMBLUSTE JA LISATARVIKUTE KASUTAMINE	36
Tõmbluku õmblemine	36
Krookimine	37
Nõelumine	37
Aplikatsioonid	38
Monogrammide ja tikkimise	39
LISATARVIKUTE KASUTAMINE	40
Pealt söötja kasutamine	40
Vateerimise presstalla kasutamine	41
Lapitöö presstalla kasutamine	42
6. LISAD	44
HOOLDUS	44
Puhastamine	44
Probleemid õmblemise ajal	46
Masina pakkimine	49
REGISTER	50

ÕMBLUSMASINA PÕHIOSAD

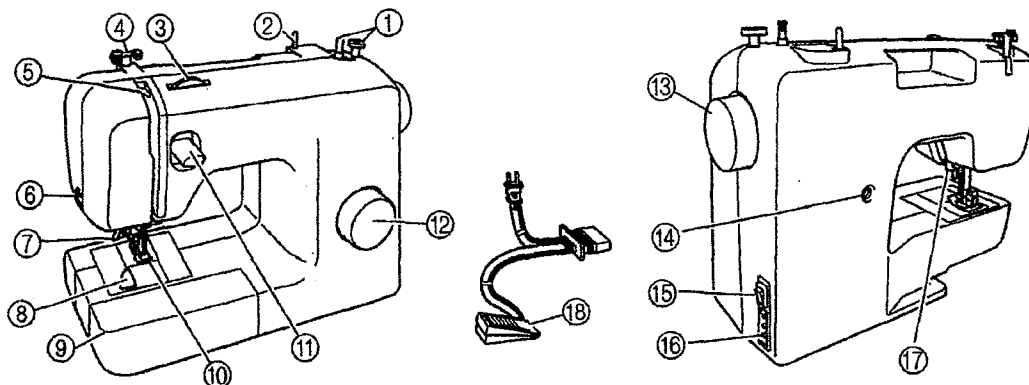

- 1 Poolija (lk 16)**
Poolib niidi poolile.
- 2 Niidirulli spindel (lk 16, 21)**
Sellele asetatakse niidirull.
- 3 Ülemise niidi pinge regulaator (lk 26)**
Selle abil reguleeritakse ülemise niidi pinget.
- 4 Niidijuhik (16, 21)**
Kasutatakse poolimisel ja masina niidistamisel.
- 5 Niiditõmmik (21)**
- 6 Niidilõikur (29)**
- 7 Nõela niidistaja (Ainult teatud mudelitel)**
- 8 Pooli kiirpaigaldus (Ainult teatud mudelitel)**
- 9 Abilaud ja tarvikulaegas (12, 15)**
- 10 Presstald (11)**
- 11 Tagasiõmblemise hoob (15)**
Tagasiõmblemiseks vajutatakse hoovale.
- 12 Õmbluse valija (lk 13)**
Mõlemas suunas pöörates saab valida õmbluse.
- 13 Hooratas**
Kasutatakse käsitsi nõela tõstmiseks ja langetamiseks.
- 14 Nööpaugu peenreguleerimise kruvi (30, 34)**
- 15 Voolu ja valgustuse lüliti (lk 9)**
Selle abil lülitatakse vool ja valgustus sisse ja välja.
- 16 Pedaali pistikupesa (lk 8)**
Pedaal ühendatakse siia ja masin vooluvõrku.
- 17 Presstalla hoob (lk 21)**
Kasutatakse presstalla tõstmiseks ja langetamiseks.
- 18 Pedaal (lk 9)**
Pedaaliga reguleeritakse õmbluskiirust,
Käivitatakse ja peatatakse masin.
Pedaal: Mudel KD-1902 110/120 V ala
Mudel KD-2902 220/240 V ala

TARVIKUD

Need tarvikud on kavandatud erinevate õmblustööde hõlbustamiseks.

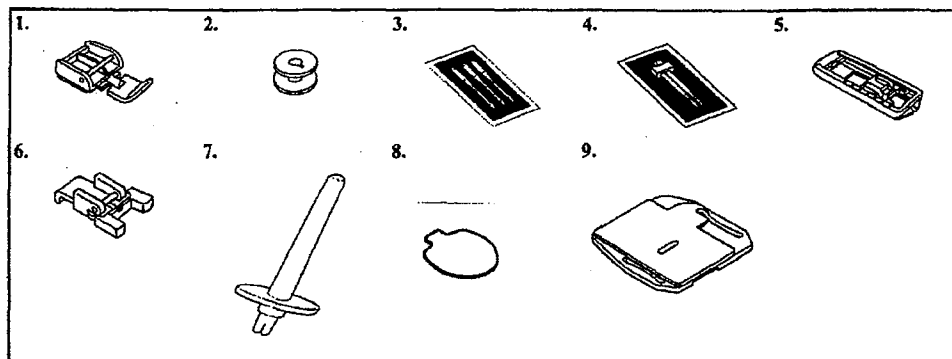

Nr.	Tarvik	Tarviku number		Nr.	Tarvik	Tarviku number	
		USA	Teised			USA	Teised
1	Tõmblukutald (1 tk)	XE9369-001		5	Nõõpaugutald (1 tk)	X59369-321	
2	Poolid (3 tk)	SA15	SFB	6	Nõõbiõmblemise tald (1 tk)	XE2137-001	
		6	(XA5539-151)			7	Lisaspindel (1 tk)
3	Nõelapakk (tavaline 90/130 3 tk)	XE5328-001		8	Kruvikeeraja (1 tk)	XE5241-001	
4	Topeltnõel (1 tk)	X57521-001		9	Sõõtja katteplaat (1 tk)	XC6063-021	

Lisatarvikud

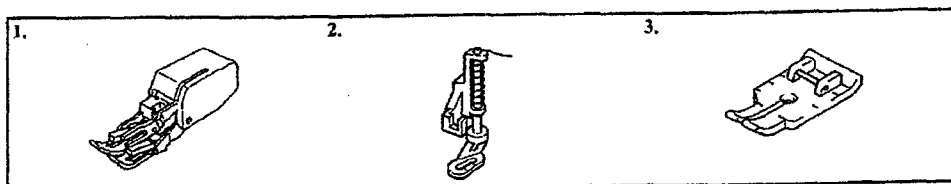

Nr.	Tarvik	Tarviku number	
		USA	Teised
1	Pealt sõõtja	SA107	F034N (XC2165-002)
2	Vateerimise presstald	SA129	F005N (XC1948-002)
3	Lapitöö presstald	SA125	F001N (XC1944-002)

* Märkus

Sõltuvalt masina mudelist võivad kaasasolevad tarvikud mõnevõrra erineda eelpool mainitutest.

ÕMBLUSMASINA KASUTAMINE

! Hoiatus

Ühenda masin ikka otse seinas olevasse pistikupesasse. Ära kasuta pikendusjuhet või mitme pistikupesaga adapterit, et hoiduda elektrilöögi saamisest või tulekahju tekitamisest.

Katkesta vool pealülitist ja võta pistik seinakontaktist järgmistel juhtudel:

- kui lahkud masina juurest
- kui lõpetad õblemise
- kui õblemine katkeb voolukatkestuse tõttu
- kui masin ei tööta laitmatult või teeb halba tööd
- kui väljas on äike

! Tähelepanu

Ära kasuta pikendusjuhet või mitme pistikupesaga adapterit, ära ühenda liiga palju seadmeid ühte pistikupesasse. Võid tekitada elektrilöögi või tulekahju.

Ära puuduta pistikut märgade kätega.

Kui lõpetad õblemise, katkesta vool pealülitist ja võta pistik seinakontaktist. Kui tõmbad pistiku pistikupesast voolu all, võid saada elektrilöögi.

Ära kasuta vigast või väändunud voolujuhet. Ära pane midagi rasket voolujuhtme peale, juhe võib vigastuda ja õnnetuse põhjustada.

Lahuta pistik seinakontaktist, kui sa ei kasuta masinat pikemat aega. Muidu võib süttida tulekahju.

Juhtmete ühendamine

1 Ühenda voolujuhe õmblusmasinaga.

* Märkus

2 Ühenda masin vooluvõrku lükates juhtmepistik pistikupesasse.

Kui lõpetad õblemise või lahkud masina juurest, katkesta vool lülitist või lahuta masin vooluvõrgust pistiku väljatõmbamisega seinakontaktist. Masinat hooldades, selle katteid eemaldades või lampi vahetades lahuta masin vooluvõrgust pistiku väljatõmbamisega seinakontaktist.

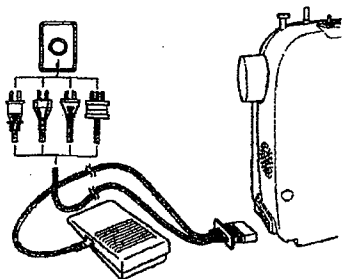

Voolu/valgustuse lüliti

Voolu- ja valgustuslülitile vajutades lülitad masina sisse ja välja

- 1 Vool sisse (märk "I")
- 2 Vool välja (märk "O").

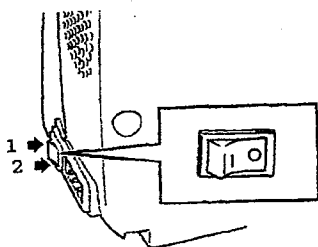

Pedaali kasutamine

Pane jalg pedaalile pildil näidatud viisil. Pedaalile kergelt vajutades käivitub masin aeglase kiirusega. Surve tugevdamisel kasvab masina kiirus. Pedaali vabastamisel jääb masin seisma. Veendu selles, et midagi ei oleks pedaalil peal.

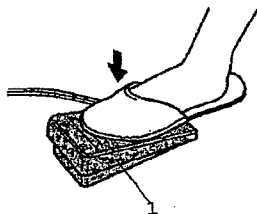

1 Pedaal

! Tähelepanu

Kontrolli, et pedaalil peale ei koguneks tolmu ega niidiotsi. See võib põhjustada tulekahju või elektrilööki.

Nõela kontrollimine

Kasuta alati sirget ja teravat nõela, et tagada kvaliteetset õmblust.

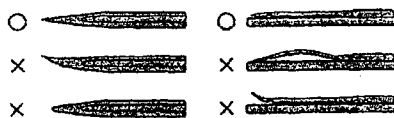

Nõela kontrollimine:

Nõela kontrollimiseks pane nõel kanna lameda poolega all tasasele pinnale. Kontrolli nõela otsa ja vart. Vaheta uue vastu kõverdunud või niiristunud nõel.

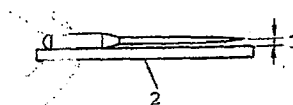

- 1 Paralleelne vahe
- 2 Tasane pind (söötja katteplaat, klaas vms)

Nõela vahetamine

! Tähelepanu

Enne nõela vahetamist lülita masin välja. Kui masin on sisse lülitatud ja kogemata vajutad pedaali, võib masin käivituda ja põhjustada vigastamist. Kasuta ainult koduseks kasutamiseks ettenähtud nõelu. Teised nõelad võivad painduda, puruneda või põhjustada vigastumist. Ära õmble kunagi paindunud nõelaga. See võib kergesti puruneda ja põhjustada vigastusi.

- 1 Tõmba voolujuhtme pistik välja seinas olevast pistikupesast.
- 2 Tõsta nõel ülemisse asendisse hooratast enda poole (vastupäeva) pöörates.
- 3 Langeta presstald.

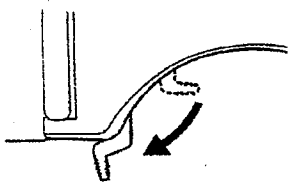

1 Presstalla hoidik

- 4 Hoides nõelast vasaku käega lödvenda nõela kinnituskruvi kruvikeerajaga ja tõmba nõel välja.

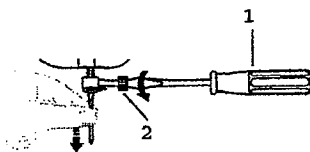

1 Kruvikeeraja
2 Nõela kinnituskruvi

- Ära pinguta nõela kinnituskruvi liigselt, kruvi võib viga saada.

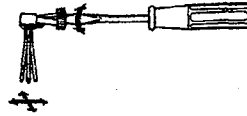

- 5 Nõela kannu lameda poolega taga lükka nõel kinnitusavasse vastu nõela stopperit.

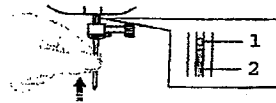

1 Nõela stopper
2 Nõel

- 6 Hoida nõelast vasaku käega ja pinguta hoolikalt nõela kinnituskruvi kruvikeerajaga.

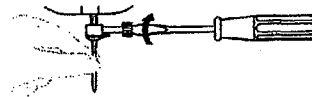

Kinnita samamoodi topeltnõel.

! Tähelepanu

Veendu selles, et nõel jõuaks piisavalt üles ja et nõelakruvi on kruvikeerajaga korralikult pingutatud. Kui nõel on liiga all või lõtv, võib nõel painduda või masin viga saada.

Presstalla vahetamine

! Tähelepanu

Presstalda vahetades lülita masinast vool välja. Kui masin on sisse lülitatud ja kogemata vajutad pedaali, võib masin käivituda ja põhjustada vigastamist. Kasuta ainult teatud õmbluseks ettenähtud presstalda. Kui kasutad vale presstalda, võib nõel seda riivata ja võib painduda, puruneda või põhjustada muud vigastumist. Kasuta ainult selle masina jaoks ettenähtud presstald. Kui kasutad teisi presstald, võid põhjustada masina vigastumist.

Vaheta presstalda vastavalt õmblustöö vajadustele.

Kiirliitega presstald

1 Tõsta nõel ülemisse asendisse hooratast enda poole (vastupäeva) pöörates ja tõsta presstald üles.

2 Vabasta presstald selle hoidiku tagaküljel olevat hooba tõstes.

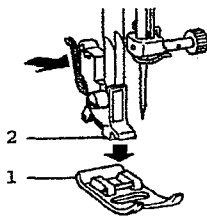

- 1 Presstald
- 2 Presstalla hoidiku soon

3 Pane uus presstald nõelaplaadi peale nii, et presstallal olev varb on hoidiku soonega kohakuti.

4 Langeta presstalla hoidik alla presstalla tõstjaga. Kui presstald on õiges kohas, lukustub see hoidiku külge.

Erinevate presstaldade kinnitamine

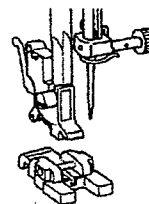
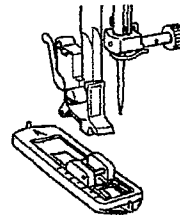
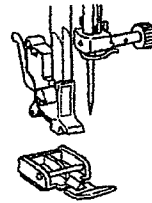

! Tähelepanu

Kui presstald on valesti kinnitatud, võib nõel riivata presstalda ja võib painduda, puruneda või muud kahju tekitada.

Abilaud

1 Tõmba abilauda vasakule, kui soovid seda avada.

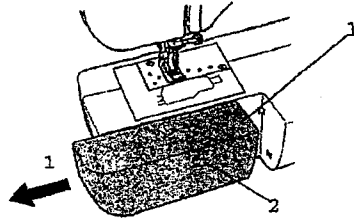

1 Abilaud
2 Tarvikute laegas

*** Märkus**

Pane tarvikud esmalt kotti ja see abilaua laekasse. Kui tarvikud ei ole kottis, võivad kukkuda välja laekast, kaduda või viga saada.

MASINA REGULAATORID

Õmbluse valija

* Märkus

Enne õmbluse valimist tõsta nõel üles hooratast enda poole (vastupäeva) pöörates. Kui nõel on all ja pöörad õmbluse valijat, võivad nõel, presstald või kangas viga saada.

Vali soovitud õmblus pöörates masina esiosal olevat õmblusevalijat mõlemas suunas.



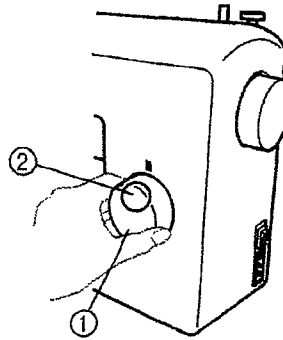





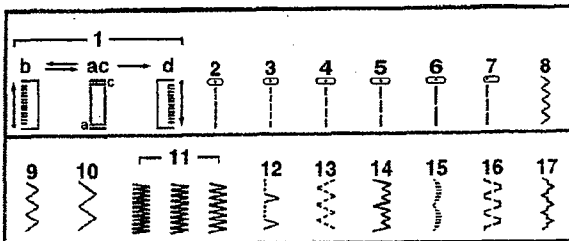

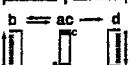





Õmbluste laiused ja piste pikkused on näha järgmisel leheküljel.



1 Õmbluse valija
2 Valitud õmbluse number

Õmblused ja pistete nimetused



Õmblus	Õmbuse nimetus	Piste pikkus (mm)	Piste laius (mm)	Topeltnõel	Juhendi lk.
	4-ETAPILINE NÕÖPAUK	0,5	5	Ei	33
	JOONÕMBLUS (Nõel keskel)	1,6	-	Jah	28
	JOONÕMBLUS (Nõel keskel)	1,8	-	Jah	28
	JOONÕMBLUS (Nõel keskel)	2	-	Jah	28
	JOONÕMBLUS (Nõel keskel)	2,5	-	Jah	28
	JOONÕMBLUS (Nõel keskel)	4	-	Jah	28
	JOONÕMBLUS (Nõel vasakul)	2,5	-	Ei	28
	SIKSAKÕMBLUS	0,7	1,5	Jah	30
	SIKSAKÕMBLUS	1,5	3	Ei	30
	SIKSAKÕMBLUS	2	5	Ei	30
	SIKSAKÕMBLUS (SATIINÕMBLUS)	0,5	5	Ei	30
	TEOKARBI-ÕMBLUS	2	5	Ei	32
	KOLMESAMMU SIKSAKÕMBLUS	1	5	Ei	31
	PEITEÕMBLUS	1	5	Ei	31
	LAINELINE ÄÄRISPISTE	0,5	5	Ei	32
	ÜHENDUS-ÕMBLUS	1,2	5	Ei	32
	ÜHENDUS-ÕMBLUS	1,2	5	Ei	32

Tagasiõblemise lüliti

Tagasiõblemist kasutatakse õmbluse alguse ja lõpu kinnitamiseks ja õmbluste tugevdamiseks.

Tagasisuunas õmblemiseks vajuta lüliti nii sügavale kui võimalik ja hoiu selles asendis nii kaua kui soovid õmmelda tagasisuunas ja vajuta samal ajal kergelt pedaalile. Kui tõstad sõrme lülitilt, aga jätkad pedaalile vajutamist, õmbleb masin edasisuunas.

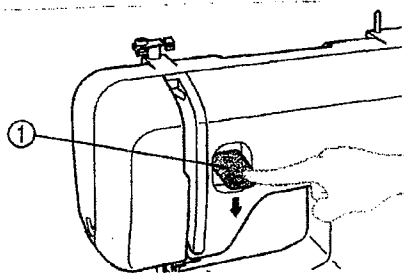

1 Tagasiõblemise lüliti

Vabajalaga õmlemine

Vabajalg hõlbustab torukujuliste rõivaosade nagu käiste, püksisäärte ja palistuste õmblemisel. Tõmba abilaud väljaspoole pildi järgi, kui soovid masinat muuta vabajala variandile.

1 Tõmba abilaud kõrvale.

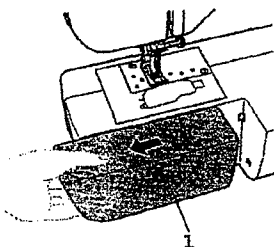

1 Abilaud

ÕMBLUSMASINA NIIDISTAMINE

Poolimine

! TÄHELEPANU

Kasuta sellel masinal ainult Brotheri õmblusmasina poole (tarvikunumber: SA156, SFB (XA5539-151)). Teiste poolide kasutamine võib masinat vigastada. Masinaga kaasasolevad poolid on kavandatud just sellele masinale. Kui kasutad vanemate Brotheri marki õmblusmasinate poole, võib masin ka mitte laitmatult käituda. Kasutage ainult masinaga kaasasolevaid poole või samasuguseid (tarvikunumber: SA156, SFB (XA5539-151)).

Loomusuurus

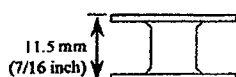

See mudel



Vanemad mudelid

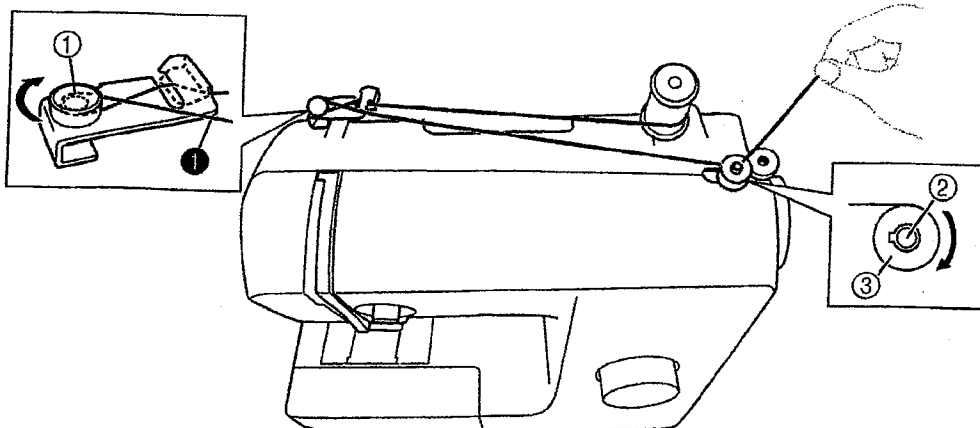

1 Poolimisseadme niidipingutusplaat

2 Poolimisspindel

1 Pane niidirull spindlile ja tõmba niiti poolimisseadme niidipingutusplaadi ümber.

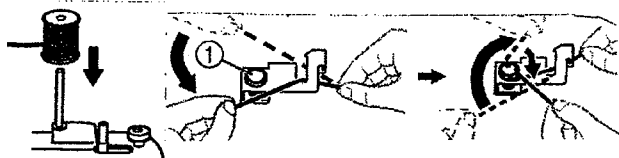

2 Juhi niidiots läbi pooli otsas oleva augu seest väljapoole.

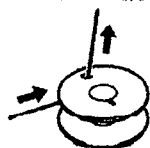

3 Pane pool spindlile ja lükka paremale. Pööra pooli käega päripäeva kuni poolimisspindli vedru läheb pooli soonde.

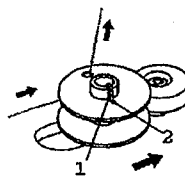

1 Vedru

2 Pooli soon

4 Hoides kergelt kinni niidiotsast vajuta rahulikult pedaalile ja tee mõni keerd ümber pooli. Peata masin.

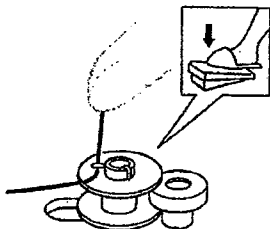

5 Lõika kääridega ära liigne niidiots.

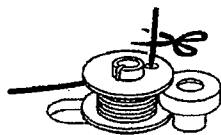

6 Vajuta pedaalile ja masin poolib.

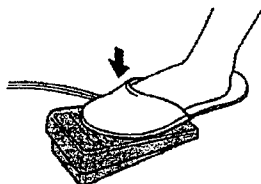

7 Masin peatub automaatselt, kui pool on täis. Võta jalg pedaalilt.

8 Lõika läbi niit, lükka pool vasakule ja võta pool ära.

* Märkus

Nõela hoidik ei liigu poolides, kui poolimisspindel on paremale lükatud. Kui peale poolimist alustatakse taas õblemist või pööratakse hooratast, kuulub masinast nõrk klõpsatus, mis on normaalne.

! TÄHELEPANU

Kontrolli, et niit lõigatakse läbi eelneva juhise kohaselt. Kui niit poolitakse ja niidiots on läbi lõikamata, tuleb pool ebatasane ja lõtv ja kui alustatakse õblemist, liigub niit ebaühtlaselt ja võib põhjustada nõela paindumist või purunemist.

! TÄHELEPANU

Kasuta ainult sellist pooli, mis on ühtlaselt poolitud. Kui niit on keritud poolile ebaühtlaselt, võib õblemise ajal nõel puruneda ja niidi pinge ei püsi ühtlasena.

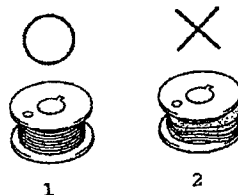

1 Ühtlaselt poolitud

2 Ebaühtlaselt poolitud.

Alumise niidi niidistamine

- Vaata leheküljelt 19 alumise niidi kiirniidistamist.

! TÄHELEPANU

Pane pool hoolikalt masinasse. Kui pool on halvasti paigaldatud, võib see põhjustada nõela purunemist või ebaühtlast niidi pinget.

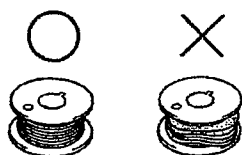

1 Ühtlaselt poolitud
2 Ebaühtlaselt poolitud
Need poolid on spetsiaalselt kavandatud selle masina jaoks. Kui kasutate vanemate Brotheri masinate poole, võib õmblemise tulemus olla mitte hea. Kasuta ainult kaasasolevaid poole või teisi samasuguseid (tarviku number: SA156, SFB (XA5539-151)). Loomulik suurus



Käesolev mudel Vanemad mudelid

! TÄHELEPANU

Lülita õmblusmasinast vool välja poolimise ajaks. Kui vool on sisse lülitatud ja vajutate kogemata pedaali, masin käivitub ja see võib põhjustada vigastusi.

1 Tõsta nõel ülemisse asendisse hooratast enda poole (vastupäeva) ja tõsta presstald üles.

2 Eemalda süstiku katteplaat libistades seda enda poole ja tõstes üles.

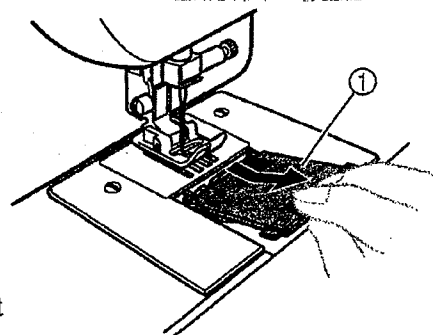

1 Süstiku katteplaat

3 Pane pool süstikupessa nii, et niit liiguks vasakult poolt.

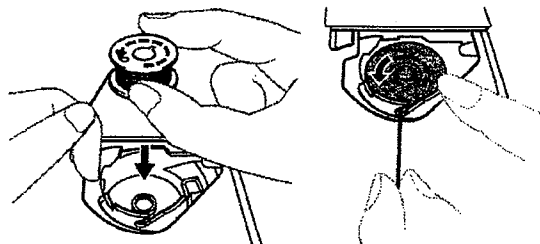

- Kasuta ainult selliseid poole, mis on kavandatud selle masina jaoks.

! TÄHELEPANU

Kontrolli, et paigutate pooli paigale nii, et niit kulgeks õigesti poolt. Kui niit kulgeb vales suunas, on niidi pinget vale või paindub nõel.

4 Hoida kinni niidi otsast, vajuta pooli kergelt parema käega ja tõmba niidist vasaku käega nagu joonisel on näidatud.

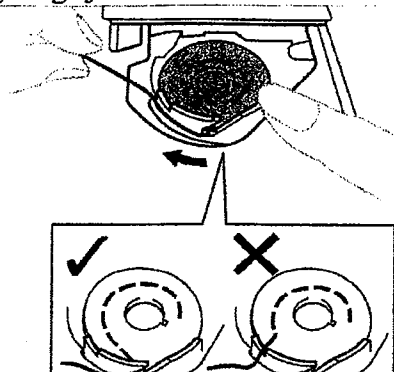

5 Pane süstiku katteplaat paigale.

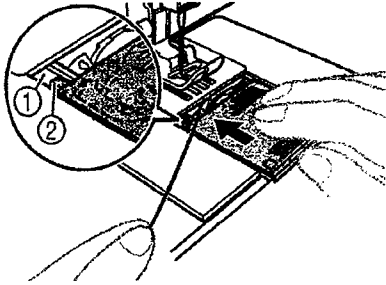

- Pane katteplaat paigale nii, et niit tuleks katteplaadi tagant servast välja (nagu pildil).

Alumise niidi kiirniidistamine

See niidistamine on ainult teatud masinamudelite puhul.

! TÄHELEPANU

Pane pool hoolikalt masinasse. Kui pool on halvasti paigaldatud, võib see põhjustada nõela purunemist või ebaühtlast niidi pinget.

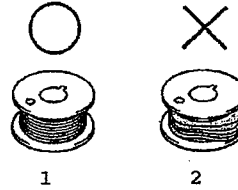

1 Ühtlaselt poolitud

2 Ebatühtlaselt poolitud

Need poolid on spetsiaalselt kavandatud selle masina jaoks. Kui kasutate vanemate Brotheri masinate poole, võib õmblemise tulemus olla mitte hea. Kasuta ainult kaasasolevaid poole või teisi samasuguseid (tarviku number: SA156, SFB (XA5539-151)). Loomulik suurus



Käesolev mudel Vanemad mudelid

! TÄHELEPANU

Lülita õmblusmasinast vool välja poolimise ajaks. Kui vool on sisse lülitatud ja vajutate kogemata pedaali, masin käivitub ja see võib põhjustada vigastusi.

1 Tõsta nõel ülemisse asendisse hooratast enda poole (vastupäeva) ja tõsta presstald üles.

2 Eemalda süstiku katteplaat

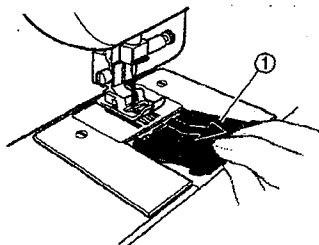

1 Süstiku katteplaat

3 Pane pool süstikupessa, tõmba niidiots masinas olevasse soonde ja tõmba kuni niit katkeb.

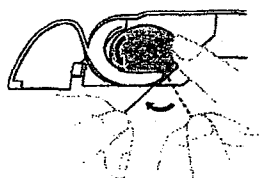

- Kasuta ainult niisuguseid poole, mis on kavandatud selle masina jaoks.

! TÄHELEPANU

Kontrolli, et paned pooli paigale nii, et niit kulgeks õigest poolt. Kui niit kulgeb valest suunast, on niidi pinge vale või paindub nõel.

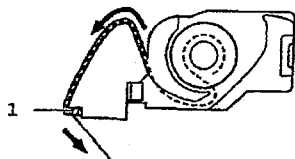

1 Lõikur

4 Paigalda süstiku katteplaat.

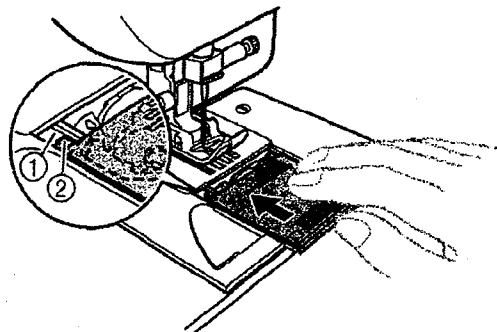

- Õblemist võid alustada ilma alumist niiti üles tõmbamata. Kui soovid alumist lõnga üles tõmmata, siis vaata juhist "Alumise niidi välja tõmbamine" (lk 24).

Ülemise niidi niidistamine

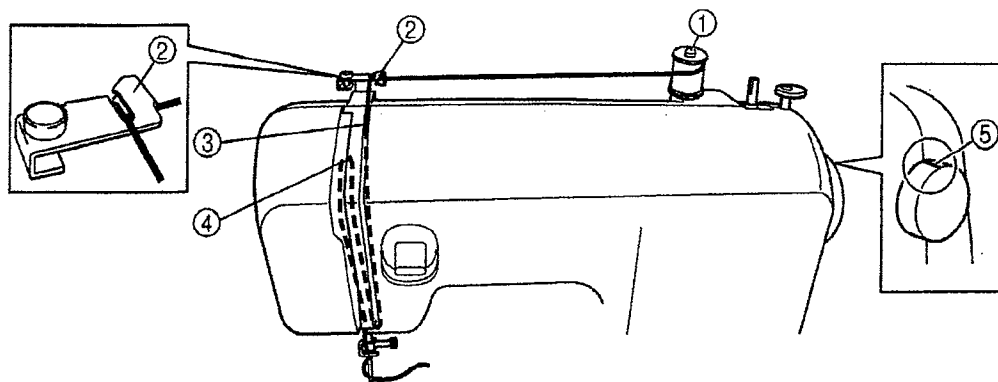

- 1 Niidirull
- 2 Tagumine niidijuhik
- 3 Eesmine niidijuhik
- 4 Niiditõmmik
- 5 Hooratta märgis

! TÄHELEPANU

Niidista masinat hoolikalt vastavalt juhisele. Kui masin on halvasti niidistatud, võib niit takerduda, nõel puruneda või masin viga saada.

TÄHTIS:

- 1 Tõsta presstald üles.

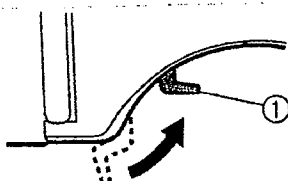

- 1 Presstalla hoob

2 Tõsta nõel ülemisse asendisse hooratst enda poole (vastupäeva) pöörates nii, et hoorattal olev märgis on otse üleval.

Kui nõela pole üles tõstetud, ei saa masinat õigesti niidistada. Enne niidistamist kontrolli, kas hooratta märgis on üleval nagu pildil näha.

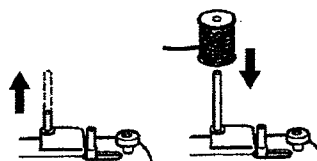

- 3 Tõsta spindel üles ja pane niidirull oma kohale.

! TÄHELEPANU

Kui niidirull on vales kohas või valesti paigaldatud, võib niit takerduda põolimisspindlile ja nõel võib puruneda.

- 4 Niidista masin ülaltoodud pildi järgi. Juhi niit mõlemasse juhikusse, esmalt tagumisse ja siis eesmisse.

- 5 Kontrolli, et niit suunduks läbi niiditõmmiku paremalt vasakule.

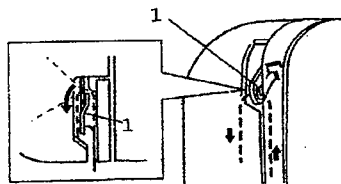

- 1 Niiditõmmik

6 Juhi niit nõela kohal olevast niidijuhikust läbi.

7 Juhi niit läbi nõelasilma ees-
tahapoole ja tõmba niiti taha välja
umbes 5 cm.

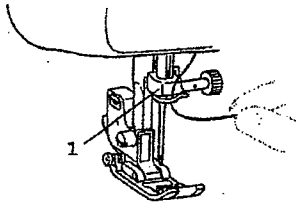

1 Niidijuhik

- Kui sinu õmblusmasinal on niidistaja, pane niit nõelasilma selle abiga. (Vt lk 22)

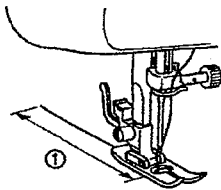

1 5 cm

* Märkus

Kui niiditõmmik ei ole tõstetud ülemisse asendisse, ei pääse niit ümber niiditõmmiku ja masinat ei saa õigesti niidistada. Veendu alati enne niidistamist, et presstald ja niiditõmmik oleksid ülemises asendis.

Kui niiti ei ole õigesti juhitud, võib see katkeda, kangas kortsuda ja masin õmmelda hajapisteid.

Niidistaja kasutamine (teatud mudelite puhul)

Lahuta masin vooluvõrgust (lüliti asendile "0").

1 Langeta presstald.

2 Tõsta nõel ülemisse asendisse hoوراتast enda poole (vastupäeva) pöörates ja tõsta presstald üles.

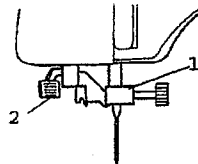

1 Nõelahoidik
2 Niidistaja vedru

* Märkus

Kui kasutad niidistajat, veendu selles, et nõelahoidik ja nõel oleksid ülemises asendis, muidu võib niidistaja konks vigastuda.

3 Langeta niidistaja alla vajutades vedru allapoole ja juhi niit vasakule suure konksu alla.

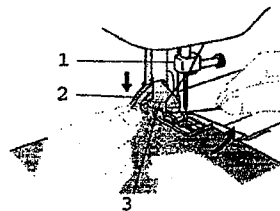

1 Nõelahoidik
2 Niidistaja vedru
3 Suur konks

4 Tõmba niidistajat alla nii kaugele kui see tuleb ja lükka peale seda vedru taha. Kontrolli, et niidistaja väike kanks tuleks läbi nõelasilma ja niit jääb konksu taha.

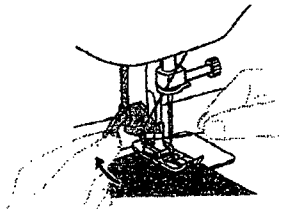

- Juhi niit nõela eest vasakult paremale. Niit haaratakse läbi nõelasilma tulles konksuga.

5 Hoiu niidist kergelt kinni ja pööra niidistajat pöörates vedru enda poole. Nõelasilmast läbi tulnud konks veab niidi kaasa läbi nõelasilma.

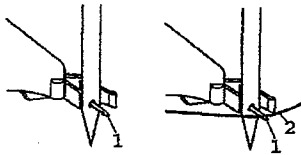

- 1 Väike kanks
2 Niit

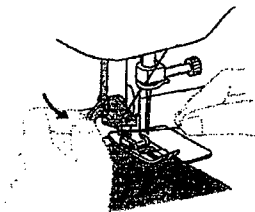

6 Tõsta niidistaja üles ja tõmba niit läbi nõelasilma masina taha umbes 5 cm.

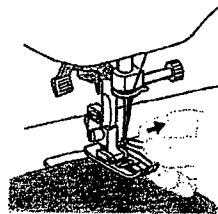
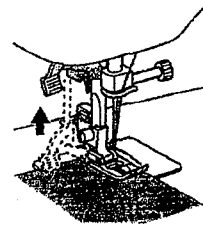

! TÄHELEPANU

Niidistajat võib kasutada ainult siis, kui masinal on tavaline kodumasina nõel nr. 75 – 100. Vaata lk 39 nõela ja niidi sobivust. Kui kasutad läbipaistvat nailonniiti, kasuta nõela nr 90 – 100. Niidistajat ei saa kasutada siis, kui õmmeldakse eriliste niitidega või eriliste nõeltega nagu topelnõel või plaatnõel. Neil puhkudel niidista nõelasilm käsitsi. Veendu selles, et masin on välja lülitatud niidistamise ajal.

Alumise niidi väljatõmbamine

1 Hoida vasaku käega kinni ülemise niidi otsast ja pööra parema käega hooratust enda poole (vastupäeva) kuni nõel on liikunud alla ja tagasi ülemisse asendisse.

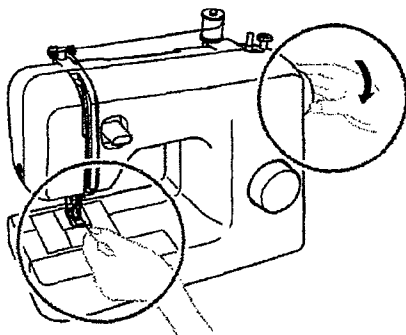

2 Tõmba ülemist niiti nii, et alumine niit tõuseks silmusena presstalla juurest üles.

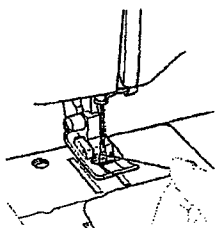

3 Tõmba nii ülemist kui alumist niiti välja umbes 10 cm ja vii niidiotsad presstalla alt selle taha.

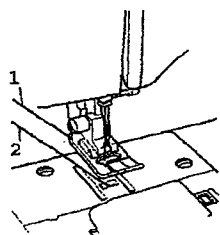

1 Ülemine niit
2 Alumine niit

Alumise niidi kiirniidistamine, mis on ainult teatud mudelitel.

Võid alustada õmblemist ilma alumise niidi ülestõmbamiseta. Kui õmbled krookimisniite, saad käega tõmmata alumise niidi üles nii, et saad sellega tõmmata kanga krooki. Enne alumise niidi väljatõmbamist pane pool uuesti paigale.

1 Juhi niit piki soont noole suunas. Ära löika niiti läbi lõikuriga.

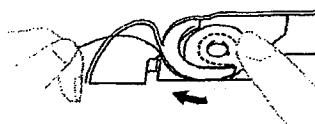

- Katteplaat on ikka paigalt ära.

2 Tõmba alumine niit välja kõrvaloleva juhise järgi, vaata punkte 1 – 3.

3 Aseta süstiku katteplaat oma kohale.

Topeltnõelaga õmblemine

Sinu õmblusmasin on sellise ehitusega, et saad õmmelda ka topeltnõelaga ja kahe ülemise niidiga. Ülemiste niitidena saad kasutada kas ühe- või mitmevärvilisi niite. Topeltnõela saad kasutada joonõmbluse (nõel keskel) ja siksakõmbluse (1,5mm) puhul. (Vt lk 14)

! TÄHELEPANU

Kasuta ainult selle masina jaoks valmistatud topeltnõela (tarvikunumber on X57521-001). Vale topeltnõela kasutamine põhjustab nõelade paindumist või masina vigastumist. Kasuta topeltnõela ainult joonõmbluse (nõel keskel) ja siksakõmbluse (piste laius 1,5mm) puhul. Ära õmble topeltnõelaga teisi õmblusi. Ära kunagi kasuta paindunud nõelu, need purunevad hõlpsalt ja võivad põhjustada masina riknemist. Topeltnõelaga õmmeldes veendu selles, et masinal on siksak-présstald.

Topeltnõela paigaldamine

Paigalda topeltnõel analoogselt hariliku nõelaga (vt lk 10), nõelakanna lameda poolega taga ja ümara poolega ees.

Lisaniidispindli paigaldamine

Paiguta lisaniidispindel poolija varrele. Pane teine niidirull lisaniidispindlile.

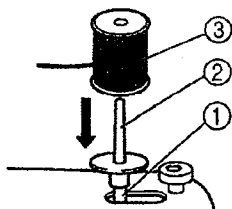

- 1 Poolija vars
- 2 Lisaniidispindel
- 3 Niidirull

Topeltnõela niidistamine

Niidista kumbki nõel eraldi.

1 Vasakpoolse nõela niidistamine
Juhi niit läbi nagu ühe nõelaga õmmeldes. Vaata lisateavet lk-lt 21.

2 Parempoolse nõela niidistamine
Niidista samuti nagu vasakpoolse nõela niiti, aga kasuta selleks lisaniidispindlilt tulevat niiti, ära juhi niiti nõela kohal olevasse niidijuhikusse. Pane niit otse parempoolse nõela silma.

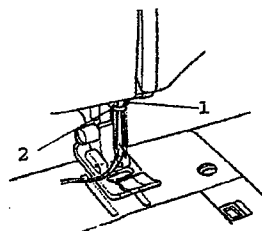

1 Vasakpoolse nõela niit läheb läbi juhiku.
2 Parempoolse nõela niit läheb juhiku eest.

* Märkus

Niidistajaga mudelite kohta.
Kui masinal on topeltnõel, ei saa kasutada niidistajat. Topeltnõel niidista käsitsi, juhtides niite läbi nõelasilmade eest tahapoole. Niidistaja võib viga saada, kui seda kasutada topeltnõela puhul.

Niidi pinge

Ülemise ja alumise niitude pinge on tähtis õmbluse kvaliteedi saavutamiseks. Reguleeri niitude pinge õmblemisele sobivaks, kui vahetad niiti või õmblid eri tüüpi kangaid.

⚠ Memo

Proovi õmblemist kahekordsel kangal enne pärisõmbluse tegemist.

Võimalik vale niidi pinge ja selle reguleerimine

Ülemine niit on liiga pingul. Ülemine niit tõstab alumise kanga paremale poolele.

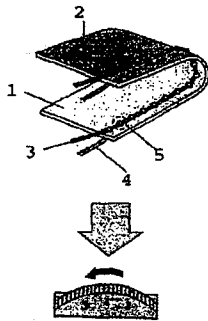

Parandus

Vähenda pinget pöörates regulaatorit väiksemate numbrite poole.

Ülemine niit on liiga lõtv. Alumine niit veab ülemise kanga pahupoolele.

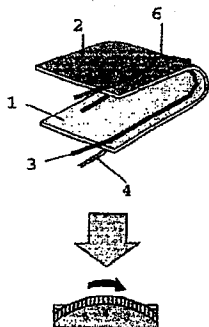

Parandus

Suurenda pinget pöörates regulaatorit suuremate numbrite poole.

Õige niidi pinge

Õige pinge on väga tähtis, sest liiga suur või liiga väike niidi pinge nõrgendab õmblust või kortsutab kangast.

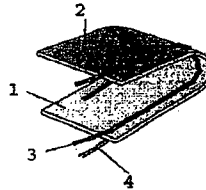

- 1 Kanga parem pool
- 2 Kanga pahupool
- 3 Ülemine niit
- 4 Alumine niit
- 5 Niidiaasad moodustuvad kanga paremal poolel.
- 6 Niidiaasad moodustuvad kanga pahupoolel.

KANGA, NÕELA JA NIIDI SOBIVUS

Õmmeldav kangas		Niit		Nõela number
		Tüüp	Jämedus	
Keskmine kangas	Popliin	Puuvillane	60-80	75/11-90/14
	Taft	Merseriseeritud tehiskiud		
	Flanell, gabardiin	Siid	50-80	
Õhuke kangas	Pits, batist	Puuvillane	60-80	65/9-75/11
	Žoržett	Merseriseeritud tehiskiud		
	Õhuke siid	Siid	50-80	
Paks kangas	Denim	Puuvillane	30-50	90/14-100/16
	Vagusamet	Merseriseeritud tehiskiud	50	
	Tviid	Siid		
Veniv kangas	Trikotaaž	Kudumile sobiv niit	50-60	Ümara otsaga (kuldne) 75/11-90/14
	Trikoo			
Tikand, vateerimine		Merseriseeritud tehiskiud	30	90/14-100/16
		Siid		

 Memo

Nailonniiti või tamiili kasutades vaheta masinale jämedam nõel, nr. 90/14 – 100/16. Kasuta ülemise ja alumise niidina ühejämedusi niite.

! TÄHELEPANU

Vali kangale sobiv nõela ja niidi jämedus ülaltoodud tabeli järgi. Pööra erilist tähelepanu nõela jämedusele kanga suhtes. Kui õmbled näiteks teksariiet (denim) peene nõelaga (nr 65/9 – 75/11), võib nõel kergesti painduda ja puruneda. Vale nõel võib põhjustada ka ebatühtlast õmblust, kangas kortsus ja masin teeb hajapisteid.



2 JOONÕMBLUS JA SIKSAK

Juhiseid enne õblemise alustamist

! TÄHELEPANU

Kui õmblusmasin töötab, siis ära pane käsi ega midagi muud liikuva nõela ega hooratta piirkonda vältimaks õnnetusi. Ära tõmba ega lükka kangast õblemise ajal, et nõel ei puruneks ega tekiks mõnda muud õnnetust. Ära kunagi kasuta paindunud nõela. See puruneb kergesti ja võib põhjustada õnnetust. Ära õmble nõõpnõelade või millegi muu pealt, et nõel ei painduks ega puruneks. Kasuta alati vastavat presstalda. Kui kasutad ebasobivat presstalda, võib nõel seda riivata ja painduda, puruneda või põhjustada muud õnnetust. Hooratast pööra alati enda poole (vastupäeva). Kui pöörad hooratast vales suunas, niit takerdub, nõel võib painduda või põhjustada muud õnnetust.

Joonõmblus

Õmbluse nimi	Õmblus	Piste pikkus (mm)
Joonõmblus (nõel keskel)		1,6; 1,8; 2; 2,5 või 4
Joonõmblus (vasakul)		2,5

7 Vabasta tagasiõblemise hoob, kui oled kanga servas ja jatka edasi suunas õblemist suurendades survet pedaalile.

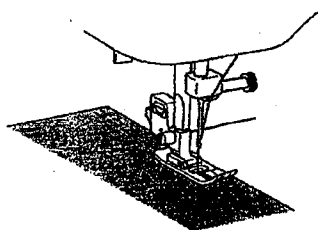

Õblemise alustamine

1 Vali õmbluse valijaga soovitava õmbluse number.

2 Tõsta nõel kõrgeimasse asendisse ja tõsta üles presstald.

3 Vea ülemine niit presstalla alla.

4 Pane kangas presstalla alla nii, et nõel oleks umbes 1 cm kaugusel kanga servast.

5 Langeta presstald.

6 Õmbluse alguse kinnitamiseks vajuta tagasiõblemise hoob nii alla kui võimalik ja õblemise alustamiseks vajuta pedaalile. Masin jääb seisma, kui tõstad jala pedaalilt.

- Tagasiõblemine tugevdab õmbluse algust nii, et õmblus ei hargne. Tagasiõblemist võid kasutada igal pool, kus on vaja tugevat õmblust.

! TÄHELEPANU

Kontrolli, et nõel ei satuks nõõpnõeltele ega millelegi muule üleliigsele õblemise ajal, et niit ei takerduks ega nõel painduks ega juhtuks mingit muud õnnetust.

Õblemise suuna muutmine

1 Peata masin seal, kus soovid muuta õblemise suunda ja jäta nõel alla kangasse.

2 Tõsta üles presstald ja pööra kangast soovitavasse suunda, kasutades nõela pöördteljena.

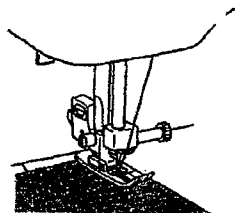

3 Langeta presstald ja alusta õblemist uues suunas.

Õblemise lõpetamine

Edasi-tagasi õblemist kasutatakse õmbluse tugevdamiseks kanga servas või mistahes muu tugevdamise juures.

1 Õmble kanga servani ja peatä masin.

2 Vajuta tagasiõblemise hooba ja õmble umbes 1 cm tagasi eemale kanga servast.

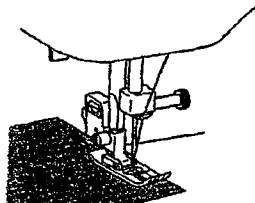

Töö eemaldamine masinast

1 Peata masin.

Tõsta nõel kõrgeimasse asendisse ja veendu selles, et ka niiditõmmik oleks kõrgeimas asendis.

2 Tõsta presstald üles ja tõmba kangast ettevaatlikult vasakule.

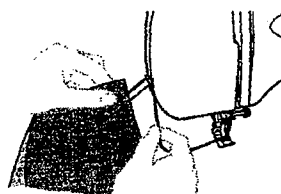

3 Lõika läbi mõlemad niidid masina otsal oleva niidilõikuriga.



1 Niidilõikur

4 Jäta umbes 10 cm pikkune niit presstalla taha, kui niiditõmmik on kõrgeimas asendis, nii oled valmis uuesti õblemiseks ilma niidi välja libisemiseta nõelasilmast.

Siksak

Õmbluse nimetus	Õmblus	Piste pikkus (mm)	Piste laius (mm)
Siksak	8-10 	0,7	1,5
		1,5	3,0
		2,0	5,0
Siksak (Satiinõmblus)	11 	2,0	5,0

Õmbluse valijaga võid valida ühe kolmest piste pikkusest. Keskmine asend on standardseade.

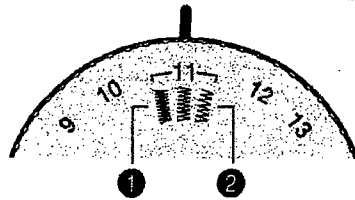
**Siksak-õmblus**

Vali siksak-õmblus pöörates õmbluse valijat ja alusta õmblemist.

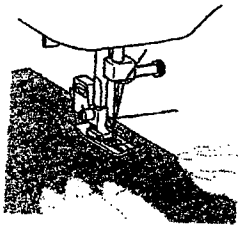

1 Tihedamaks pisteks pööra valijat vasemale positsioonile.

2 Harvemaks pisteks pööra valijat paremale positsioonile.

Siksaki algusse ja lõppu võid õmmelda mõne piste joonõmblust selle tugevdamiseks. (See vastab tagasiõmblemisele.)

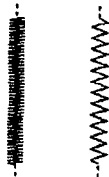
**Satiinõmblus**

Satiinõmblust (väga tihedat siksakki) kasutatakse ehisõmbluseks.

Satiinõmbluse puhul saad ilusama lõpptulemuse, kui lödvendad natuke ülemise niidi pinget.

3. MASINA TEISED ÕMBLUSED

Peiteõmblus

Õmbluse nimetus	Õmb lus	Piste pikkus (mm)	Piste laius (mm)
Peite-õmblus	14 	1,0	5,0

Peite-õmblust kasutatakse näiteks palistuse ja püksisäärte õmblemisel, kui soovitakse palistust, mille õmblus ei ole näha kanga paremal poolel.

- 1 Kasuta nii ülelise kui alumise niidina kangaga sama värvi niiti.
- 2 Voldi kangale soovitava laiusega palistus, vaata joonist A. Voldi kangas joonise B kohaselt. Jäta 6 mm laiune serv välisääreni.
- 3 Vali õmbluse valijat pöörates peiteõmblus.
- 4 Õmble murdejoont pidi joonise C kohaselt.

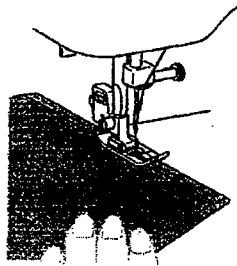

5 Voldi kangas lahti, sul on joonise D kohane peiteõmblus.

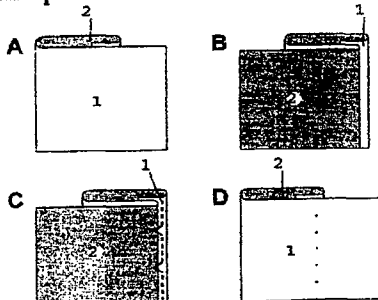

- 1 Kanga parem pool
- 2 Kanga pahupool

Kolme piste siksak

Õmbluse nimetus	Õmb lus	Piste pikkus (mm)	Piste laius (mm)
Kolme piste siksak	13 	1,0	5,0

Kolme piste siksak-õmblust saab kasutada mitmeks otstarbeks, näiteks nõelumiseks, kummipaela kinnitamiseks ja kangaste ühendamiseks. Vaata järgnevaid juhiseid. Pööra õmbluse valijaga kolme piste siksak.

Nõelumine

- 1 Pane tugikangas parandatava rebendi alla.
- 2 Õmble kolmepiste siksakki piki rebendit nii, et selle servad ühendatakse.

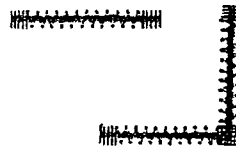

Kummipaela kinnitamine

- 1 Pane kummipael kanga peale.
- 2 Venita õmmeldes kummipaela nii presstalla eest kui tagant.

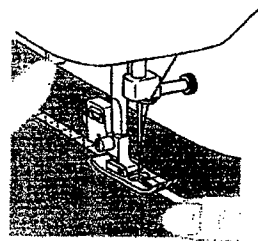

Kangaste ühendamine

Kolme piste siksakiga saab ühendada kahte kangast serva pidi. Eriti hästi sobib õmblus venivate kangaste ja kudumite puhul. Läbipaistvat nailonniiti kasutades jääb õmblus peaaegu nähtamatuks.

1 Pane kangaservad vastamisi presstalla alla, kangaste ühendamise koht presstalla keskele.

2 Ühenda kangatükid servade pealt õmmeldes. Jälgi, et servad püsiks tihedalt vastamisi õmblemise ajal.

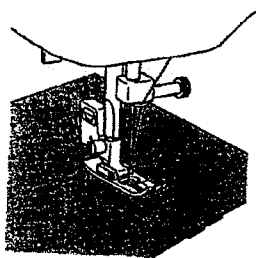

Teokarbiõmblus

Õmbluse nimetus	Õmblus	Piste pikkus (mm)	Piste laius (mm)
Teokarbi-õmblus		2,0	5,0

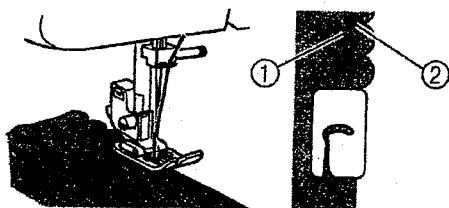

Teokarbiõmblus moodustab õhukese kanga servale kaunid pikood.

- 1 Tugevda ülemise niidi pinget.
- 2 Sea kanga diagonaalselt murtud serv presstalla alla nii, et joonpisted kulgeksid kangal ja siksakpisted natuke üle murdeserva.
- 3 Õmble aeglaselt.



- 1 Joonpisted
- 2 Siksakpisted

Ühendusõmblused

Õmbluse nimi	Õmblus	Piste pikkus (mm)	Piste laius (mm)
Ühendus-õmblus		1,2	5,0
Ühendus-õmblus		1,2	5,0

Ühendusõmbluseid kasutatakse kahe kangatüki ühendamiseks, nt lapitööde tegemisel.

Näide: Lapitöö ühendusõmblusega

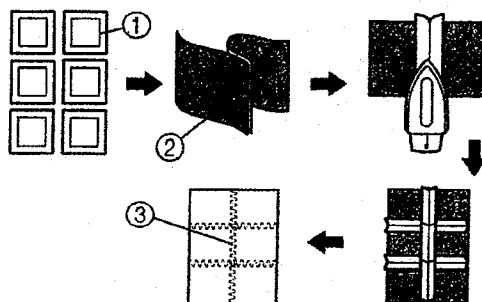

- 1 Soovitud õmblusjoon
- 2 Joonõmblus
- 3 Ühendusõmblus

Kaunistusõmblus

Õmbluse nimetus	Õmblus	Piste pikkus (mm)	Piste laius (mm)
Laineline ääripiste		0,5	5,0

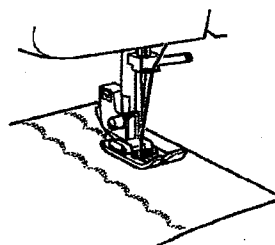

4 NÕOPAUGU JA NÕÖPIDE ÕMBLEMINE

Nõõpaugu õmblemine

Õmblus	Piste pikkus (mm)	Piste laius (mm)	Press-tald
$b = ac - d$ 	0,5	5,0	Nõõp-augu press-tald

Memo

Õmble esmalt nõõpauk kahekordsele kangale enne päristöö tegemist, et saaksid vajadusel piste pikkust reguleerida.

Nõõpaugu õmblemisel pehmetele või venivatele kangastele pane vehele tugikangas.

Nõõpaugu õmblemine on kerge ja lõpptulemus ilus, kui loed hoolikalt läbi juhised.

Nõõpaugu õmblemine

- Märgi rätsepakriidiga kangale nõõpaugu koht ja pikkus.
- Paigalda nõõpaugu presstald ja lükka selle välisraam võimalikult taha kuni ette sisestusvahe tekkimiseni.
- Omapoolne nõõpaugu ots õmmeldakse kõigepealt. Pane kangas presstalla alla nii, et kriidiga märgistatud esiotsa keskkohal oleks otse presstalla keskel (laiuse suunas) ja jääks samale joonele kahe punase kriipsuga.

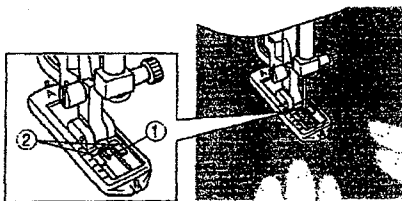









- 1 Nõõpaugu (kriidimärk) esiots
- 2 Presstalla punased kriipsud

! TÄHELEPANU

Kui nõõpaugutald on valesti kinnitatud masinale, võib nel presstalda riivata, see võib painduda või puruneda ja masin võib viga saada.

Nõõpaugu õmblemise järjekord

Samm	Õmmeldav osa	Õmblus
Samm 1 (Esiots)		
<ol style="list-style-type: none"> 1. Pane valija märgile "a". 2. Langeta presstald ja õmble 5-6 pistet. 3. Peata masin, kui nõel on õmbluse vasakus servas ja tõsta nõel kangast välja. 		
Samm 2 (Vasak serv)		
<ol style="list-style-type: none"> 1. Pane valija märgile "b". 2. Õmble soovitatav nõõpaugu pikkus ehk kriidimärgi pikkus. Masin õmbleb tagasisuunas. 3. Peata masin, kui nõel on õmbluse vasakus servas ja tõsta nõel kangast välja. 		
Samm 3 (Tagumine ots)		
<ol style="list-style-type: none"> 1. Pane valija märgile "c" (sama, mis sammu 1 puhul).. 2. Langeta presstald ja õmble 5-6 pistet. 3. Peata masin, kui nõel on õmbluse paremas servas ja tõsta nõel kangast välja. 		
Samm 4 (Parem serv)		
<ol style="list-style-type: none"> 1. Pane valija märgile "d". 2. Õmble nõõpaugu parem serv (masin õmbleb edasisuunas), kuni oled esiotsa pistete juures, mida õmmeldi samm 1 puhul. 		

Nööpaugu tugevdamine ja sisselõikamine

- 1 Nööpaugu pistete kinnitamiseks pööra kangast nõela all olles 90 kraadi vastupäeva ja õmble esiotsas joonpistet.
2. Eemalda töö masinast. Pane nõõpnõelad risti nööpaugu mõlemasse otsa, et kaitsta pistetes sisselõikamise eest.
3. Lõika nööpauk harutajaga lahti alustades keskelt. Välti pistete läbilõikamist.

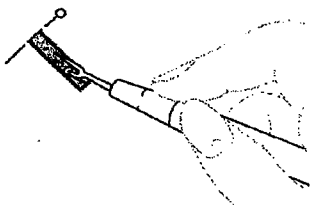

! TÄHELEPANU

Kui lõikad harutajaga nööpauku, ära pane näppe nööpaugu alla, sest harutaja on terav ja võib tekitada haava, kui libiseb vales suunas.

Nööpaugu peenreguleerimine

Kui nööpaugupisted ei ole ühesugused, reguleeri masin järgnevalt.

- 1 Õmble nööpaugu vasak serv ja kui õmble paremat serva, jälgi samal ajal kanga söötmist.

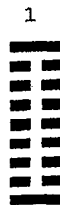

- 1 Parem serv

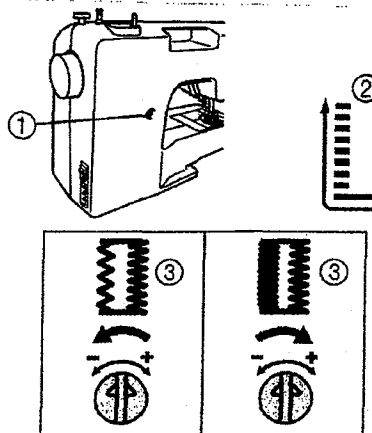

- 2 Kui nööpaugu parem serv on liiga harv või liiga tihe vasaku servaga võrreldes, pööra nööpaugu peenregulaatori kruvi alljärgnevate juhiste kohaselt.



- 1 Nööpaugu peenreguleerimise kruvi
- 2 Vasak pool
- 3 Nööpaugu väljanägemine

- 1 Kui nööpaugu parem serv on liiga harv, pööra kruvi suure kruvikeerajaga miinus-märgi poole.
 - 2 Kui nööpaugu vasak serv on liiga tihe, pööra kruvi suure kruvikeerajaga pluss-märgi poole.
- Nii saad mõlemad servad ühesuguse tihedusega.

Nööbi õmblemine

Õmbluse nimetus	Õmb-lus	Piste laius (mm)	Press tald	Muu
Siksak	8 	1,5	Nööbi õmbluse press tald	Söötaja kate plaat
Siksak	9 	3,0		
Siksak	10 	5,0		

- 1 Mõõda nõõpaukude vaheline kaugus ja pane valijaga sobiva laiusega siksak.
- 2 Lahuta voolujuhe seina pistikupesast.
- 3 Vaheta masinale nõõbi õmblemise presstald.
- 4 Pane kateplaat söötja hammastikule peale.

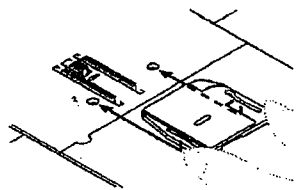

- 5 Pane voolujuhe seinakontakti.
- 6 Pane nõõp presstalla ja kanga vahele nii, et nõõbi augud oleksid samal joonel nõõbi õmblemise presstallaga. Veendu, et nõel satub mõlemasse auku, hooratast pöörates. Kui nõel riivab nõõpi, alusta uuesti punktist 1.

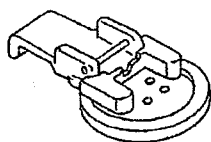

7 Õmble aeglase kiirusega umbes 10 pistet.

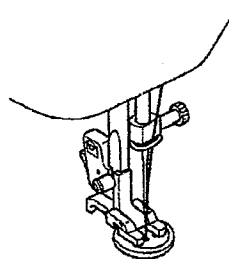

- 8 Peata masin ja tõsta nõel üles. Eemalda töö masinast. Lõika niidid läbi. Juhi niidid tavalise nõelaga töö pahupoolele ja sõlmi kokku.



! TÄHELEPANU

Veendu selles, et nõel ei riivaks nõõpi õmblemise ajal. Kui nõel riivab nõõpi, võib ta puruneda või põhjustada vigastusi.

5 ÕMBLUSTE JA LISATARVIKUTE KASUTAMINE

Tõmbluku õmblemine

Õmbluse nimetus	Õmb lus	Piste pikkus (mm)	Press tald
Joonõmblus (Nõel keskel)	5 T I	2,5	Tõmb luku press tald

Tõmblukku õmmeldes kasuta tõmbluku presstalda. Selle võid hõlpsalt paigutada nii nõelast paremale kui vasakule.

Kui õmbled tõmbluku paremat serva, siis kinnita presstalla varb presstalla vasakule liidesele. Kui õmbled tõmbluku vasakut serva, siis kinnita presstalla varb presstalla paremale liidesele.

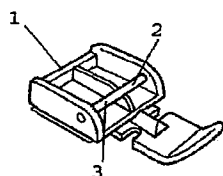

1 Tõmblukutald

2 Parema liides tõmbluku vasaku serva õmblemiseks

3 Vasaka liides tõmbluku parema serva õmblemiseks

1 Vali õmbluseks valijaga joonõmblus (nõel keskel, piste pikkus 2,5 mm).

2 Langeta presstald kinnitades kas vasak- või parempoolne tõmbluku talla liides kinnitusvardal.

3 Voldi kanga äär umbes 2 cm õmblusvaruna pahemale ja pane tõmblukk soovitavale kohale voldi alla. Langeta nõel presstalla vasakusse või paremasse sätku.

! TÄHELEPANU

Pööra ettevaatlikult hooratast ja vööndu, et nõel ei riivaks presstalda. Kui on valitud mõni teine õmblus või nõel riivab presstalda, võib nõel painduda või puruneda.

4 Õmble tõmbluku mõlemad servad alt ülespoole. Nõel peab olema presstalla ja tõmbluku vahel. Õmble nii, et presstalla serv läheks piki tõmbluku hammastikku.

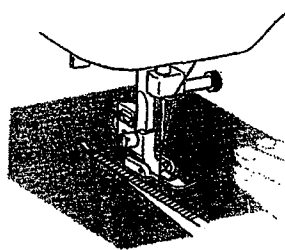



5 Kui alustad tõmbluku teise serva õmblemist, eemalda presstald vajutades selle tagaosas olevat nuppu. Kinnita presstald uuesti teisele liidesele ja kontrolli, et nõel satuks presstalla selle serva sätku. Õmble tõmbluku teine serv piki presstalla seda serva.

! TÄHELEPANU

Ära õmble tõmbluku hammaste pealt, et nõel ei painduks ega puruneks.

Krookimine

Õmbluse nimetus	Õmblus	Piste pikkus (mm)
Joonõmblus (Nõel keskel)		2,5
Joonõmblus (Nõel vasakul)		2,5

1 Vali õmbluseks joonõmblus.



2 Lõdvenda ülemise niidi pinget nii, et alumine niit jääks sirgu kanga all.

3 Õmble üks või mitu joonõmblust kõrvuti.

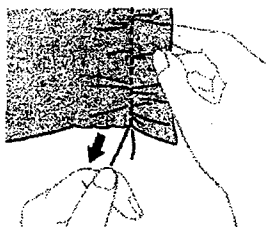
4 Tõmba alumisest niidist/ niitidest, et kangas tõmbuks krooki.



Nõelumine

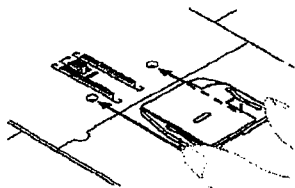

Õmbluse nimi	Õmblus	Piste pikkus (mm)	Press tald	Muu
Joonõmblus (Nõel keskel)		1,6; 1,8; 2,0; 2,5; 4,0	-	Katte plaat
Joonõmblus (Nõel vasakul)		2,5		

1 Lülita masin välja. Aseta sõõtja katteplaat nõelaplaadile. Eemalda presstald ja selle hoidja.



- 2 Pööra õmbluse valija joonõmblusele.
- 3 Pane nõelutav koht koos selle all oleva tugikangaga presstalla alla.
- 4 Langeta presstald.
- 5 Alusta nõelumist tööd vahelduvalt enda poole ja eemale liigutades. Kui katteplaat on sõõtja hammastikul, siis masin ei sõõda kangast.
- 6 Korda seda operatsiooni, kuni nõelutav koht on täidetud paralleelpistetega.

Aplikatsioonid

Õmbluse nimi	Õmblus	Piste pikkus (mm)	Piste laius (mm)
Siksak	8-10 	0,7 1,5 2,0	1,5 3,0 5,0
Siksak (satiinpiste)	11 	0,5	5,0

4 Vajadusel haruta ära traageldus.

Memo

Kinnita õmbluse algus ja lõpp joonpistega.

! TÄHELEPANU

Ära õmble üle nõõpnõelte, et nõel ei painduks ega puruneks.

Aplikatsioone tehakse lõigates soovitud kujuga kangatükke erineva värviga kangast ja õmmeldes neid serva pidi kinni aluskangale.

- 1 Traagelda kangast lõigatud aplikatsioon aluskangale.
- 2 Õmble hoolikalt traageldatud kujund serva mööda valitud siksakiga.

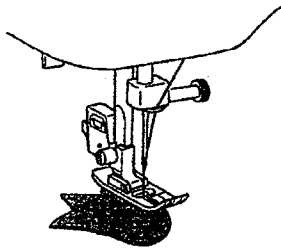

- 3 Lõika õmblusest väljaspoole jäänud kangaosad ettevaatlikult ära.

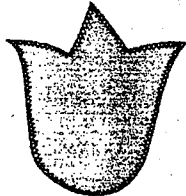

Monogrammide ja tikkimise

Õmbluse nimi	Õmblus	Piste pikkus mm	Piste laius mm	Pressitald	Muu
Siksak	8-10	0,7; 1,5; 2,0	1,5; 3; 5,0	Ei ole	Katteplaat
Siksak	11	0,5	5,0		

Monogrammideks ja tikkimiseks valmistumine

1 Eemalda voolujuhe pistikupesast.
Pane katteplaat sõõrtja hammastikule.
Pane pistik seinakontakti.

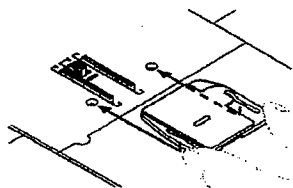

- 2 Vali õmbluse valijaga soovitava laiussega siksak.
- 3 Joonista tähed (monogramm) või muster (tikand) kanga paremale poolele.
- 4 Pinguta kangas õmblusraami rõngaste vahele võimalikult pingule.
- 5 Pane töö nõela alla ja langeta presstalla hoidik. (Presstald ja varb on masinalt eemaldatud.)
- 6 Tõmba alumine niit üles tööst läbi alguspunkti hooratast enda poole pöörates. Õmble mõni kinnituspiste.

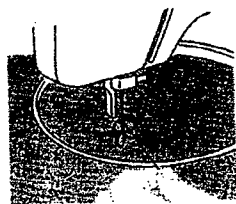

7 Hoi a raamist pöidla ja nimetissõrmega kinni ja suru samal ajal kangast masina vastu keskmise ja nimeta sõrmega. Hoi a väikesi sõrmi raami välisserval. Liiguta õmblusraami vastavalt kujundile.

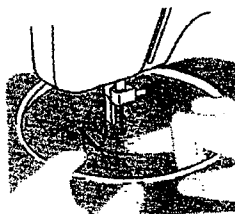

Monogrammide

- 1 Õmble liigutades raami ühetasase kiirusega mustri järgi.
- 2 Kinnita õmbluse algus mõne joonõmbluse pistega.

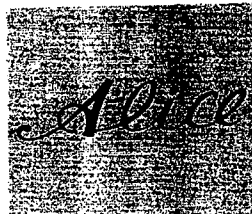
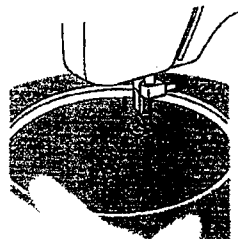

Tikkimine

1 Õmble kõigepealt mustri äärjooned tikkimisraami vastavalt liigutades.

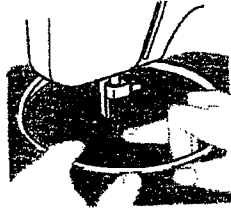

2 Täida mustri kujund õmmeldes välisservast sissepoole ja seest välisserva poole kuni pind on üleni täidetud. Õmble pisted tšna lähestikku.

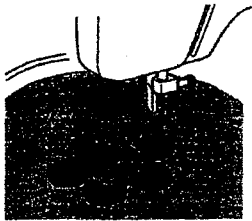

⚠ Memo

Kui liigutad tikkimisraami kiiresti, lähevad pisted pikaks ja kui liigutad aeglaselt, saad lühemad pisted.

3 Kinnita õmbluse lõpp mõne joonpistega.

LISATARVIKUTE KASUTAMINE

Pealt sõötja kasutamine

Õmbluse nimi	Õmblus	Piste pikkus (mm)	Piste laius (mm)
Joonõmblus (Nõel keskel)	4-7		-
Siksak	8-11		

Ülalt sõötja abiga söödetakse mõlemat kangast ühtemoodi, alumist poolt sõötjaga ja ülemist poolt ülaltsõötja hammastiku abiga. Ülalt sõötjat kasutatakse, kui kangad sõõtuvad halvasti, näiteks vinüül ja nahk, kui kangas on eriti libe või, kui tikitakse lapitoid (mitut kihti korraga).

* Märkus

Kasuta ülalt sõötjat ainult joonõmblusega (nõel keskel) ja siksakõmblusega. Ära kasuta teisi õmblusi.

1 Lülita masinast vool välja.

2 Tõsta nõel ja presstald üles.

3 Lõdvenda presstalla hoidiku kruvi kruvikeerajaga ja eemalda see.

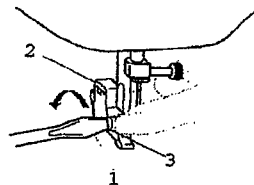

1 Kruvikeeraja

2 Presstalla hoidik

3 Presstalla hoidiku kruvi

4 Kinnita pealtsõõtja "kahvel" nõela kinnituskruviga ja vajuta ülaltsõõtja presstalla hoidiku külge kinni.

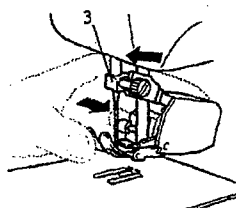
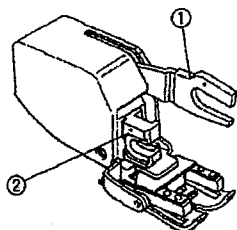

1 Kahvikujuline liides
2 Ülaltsõõtja kinnituskoht
3 Nõela kinnituskruvi hoo

5 Langeta presstalla tõstja alla ja pinguta kruvi kruvikeerajaga.

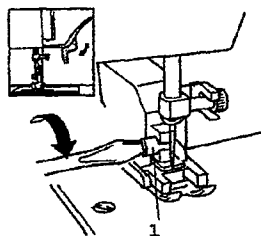

1 Presstalla kinnituskruvi

! TÄHELEPANU

Pinguta pealt sõõtja kinnituskruvi hoolikalt kruvikeerajaga. Kui see jääb lõdvaks, võib nõel riivata pealt sõõtjat, painduda ja puruneda.

Enne õmblemise alustamist pööra hooratast ettevaatlikult enda poole ja kontrolli, et nõel ei riivaks pealt sõõtjat. Kui nõel riivab pealtsõõtjat, võib see painduda või puruneda. Hoidu puudutamast nõela, et ei juhtuks õnnetust.

* Märkus

Kui kasutad pealtsõõtjat, siis õmble ainult poole kiirusega.

Vateerimispresstalla kasutamine

Õmbluse nimi	Õmb lus	Piste pikkus (mm)	Muu
Joonõmblus (Nõel keskel)	2-7		Katte -plaat

Vateerimispresstaldal kasutatakse tikkimisel ja vaba käega õmblemisel.

1 Eemalda voolujuhe pistikupesast.
2 Tõsta nõel ja presstald üles.
3 Lõdvenda presstalla tugiosa kinnituskruvi ja eemalda see.

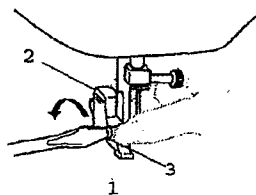

1 Kruvikeeraja
2 Presstalla tugiosa
3 Presstalla tugiosa kruvi

4 Kinnita vateerimise presstald ja veendu, et pildil olev osa A on nõela kinnituskruvi kohal. Langeta presstalla tõstja ja pinguta presstalla kinnituskruvi.

- Veendu selles, et kinnituskrugi on korralikult pingutatud.

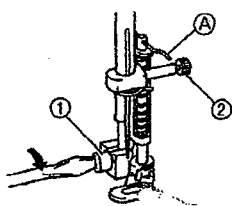

- 1 Presstalla kinnituskrugi
2 Nõelakrugi

! TÄHELEPANU

Hoidu puudutamast nõela, et ei juhtuks õnnetust.

Pinguta kinnituskrugi hoolikalt kruvikeerajaga. Kui see jääb lõdvaks, võib nõel riivata vateerimise presstald, nõel võib painduda ja puruneda.

Enne õblemise alustamist pööra hooratast ettevaatlikult enda poole ja kontrolli, et nõel ei riivaks pealt vateerimise presstald. Kui nõel seda riivab, võib ta painduda või puruneda.

- 5 Pane katteplaat sõötja hammastiku peale ja voolujuhe pistikupessa.

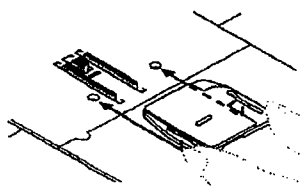

- 6 Vali õmbluse valijaga joonõmblus (nõel keskel).

- Enne õblemist joonista õmmeldav muster kanga paremale poolele.

- 7 Hoiu kangast pingul ja juhi tööd mõlema käega presstalla kumbaltki poolt mustri järgi.

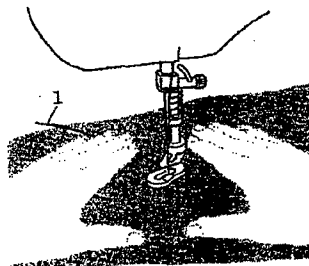

- 1 Õmmeldav muster (joon)

- 8 Piste pikkus sõltub sellest, missuguse kiirusega kangast liigutad ja milline on õblemiskiirus. Õmble mustrit kangast ühtlase kiirusega liigutades.

Lapitöö presstalla kasutamine

Õmbluse nimi	Õmblus	Piste pikkus (mm)
Joonõmblus (Nõel keskel)	5	2.5

Kasuta lapitöö presstald siis, kui soovid jätta täpselt ühe laiusga õmblusvarusid.

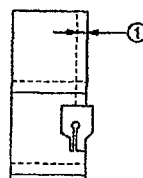
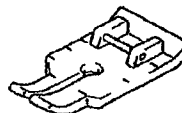

- 1 Õmblusvaru 6,5 mm

1 Vali õmbluse valijaga joonõmblus
(nõel keskel, piste pikkus 2,5 mm)

2 Vaheta masinale lapitöö presstald.

3 Pane presstald kangale joonisel
näidatud viisil.

Täpse õmblusvaruga õmblemine

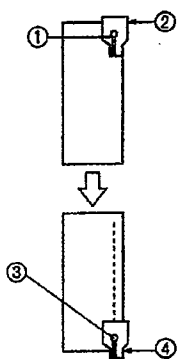

1 Õmbluse alustuspunkt

2 Joonda see märk kanga algusse

3 Õmbluse lõpetamispunkt

4 Joonda see märk kanga otsaga

Lappide kiire ühendamine

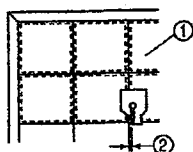

1 Kanga parem pool

2 Õmblusvaru 3,2 mm

6 LISAD

HOOLDUS

Piirang õlitamisele

Masina kahjustamise vältimiseks, on keelatud masinat õlitada kasutaja poolt.

Masin on toodetud vajaduseta seda perioodiliselt õlitada.

Probleemide ilmnemise korral, nagu näiteks hooratust on raske pöörata või kostub ebaharilikku häält, tuleb kohe masina kasutamine lõpetada ja pöörduda volitatud müüja või hoolduskeskuse poole.

Ettevaatusabinõud masina hoidmisel

Ärge jätke masinat kohtadesse, kus on:

väga kõrge temperatuur
väga madal temperatuur
järsk temperatuuri muutus
niiske või aurune

kütteseade, leegi, konditsioneer lähedus
väliskeskkond või otsene päikesepaiste
väga tolmune või õline

Märkus!

Masina kasutamise aja pikendamiseks lülita see perioodiliselt sisse ja kasuta seda. Hoides masinat pikalt kasutamata võib tema efektiivsus langeda.

Puhastamine

! TÄHELEPANU

Veendu selles, et pöörad hooratust ikka enda poole (vastupäeva). Kui pöörad hooratust vales suunas, võib masin viga saada.

- 1 Lülita masinast vool välja ja eemalda pistik seinakontaktist.
- 2 Tõsta nõel ja presstald üles.
- 3 Lõdvenda presstalla tugiosa kruvi ja nõelakruvi, eemalda tugiosa ja nõel.

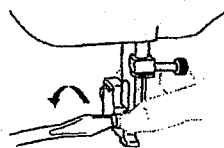

- 4 Ovaalse kruvikeeraja abil eemalda kruvid. Tõsta nõelaplaat üles, nagu joonisel näidatud ja libista vasakule eemaldamiseks.

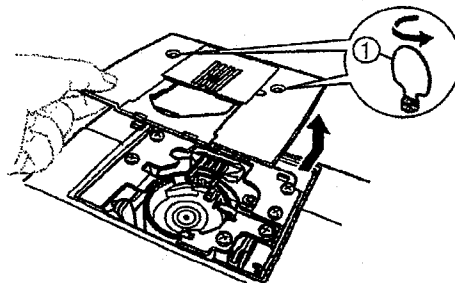

- 7 Aseta poolipesa tagasi nii, et
▲ märk poolipesal joonduks
● märgiga masinal.

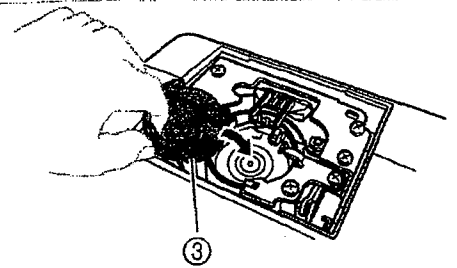
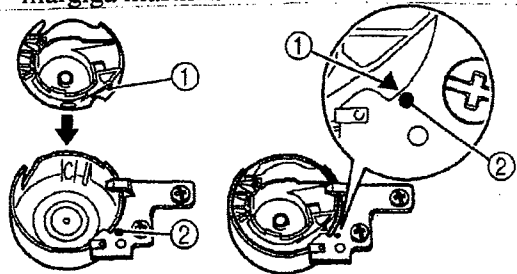

- 1 ▲ märk
2 ● märk
3 Poolipesa

- 8 Pane nõelaplaat tagasi ja kinnita kruvid.

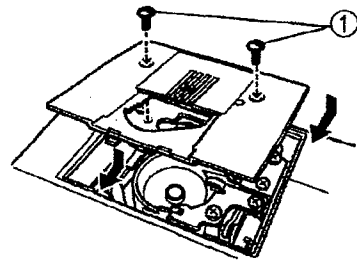

- 1 Kruvid

- 5 Eemalda poolipesa.
Võta poolipesast kinni ja tõmba see
välja.

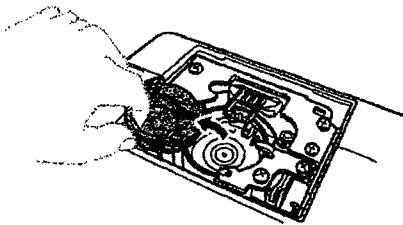

- 6 Puhasta süstikupesa ja selle ümbrus
harjaga või tolmuimejaga tolmust,
mustusest ja niidotstest.

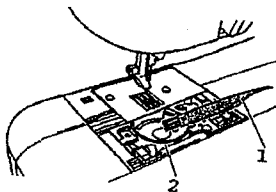

- 1 Puhastushari
2 Süstikupesa
• Ära pane õli süstikupessa.

! TÄHELEPANU

Ära kunagi kasuta vigastatud poolipesa, sest ülemine niit võib sassi minna, nõel puruneda või on õmblus kehv. Uue süstikupesa (tarviku number: XE9326-001) saad Brotheri edasimüüjalt.

Enne õmblemise alustamist veendu selles, et poolipesa on korralikult oma kohal, et nõel ei puruneks.

Probleemid õmblemise ajal

Enne kui võtad ühendust hooldusega, kontrolli alljärgnevast loetelust võimalikke probleemolukordi. Kui probleemid jätkuvad, võta ühendust müüjaga või lähima Brotheri esindusega.

Probleem	Probleemi põhjus	Probleemi lahendus	Juhendi lk
Masin ei käivitu.	Masina voolujuhe ei ole pistikupesas.	Pane voolujuhe pistikupessa.	8
	Masin on lülitist väljalülitatud.	Lülita vool masinasse lülitist.	9
	Poolimisspindel on lükatud paremale.	Lükka poolimisspindel vasakule.	16
	Sa ei vajuta õigesti pedaalile.	Vajuta korralikult pedaalile.	9
Nõel puruneb.	Nõel on valesti kinnitatud.	Paigalda nõel korralikult.	10
	Nõela kinnituskrugi on lödvenenud.	Pinguta nõela kinnituskrugi kruvikeerajaga.	
	Nõel on paindunud või nürinenud.	Vaheta nõel.	9, 10
	Kanga, niidi ja nõela kombinatsioon on vale.	Vali niit ja nõel vastavalt õmmeldavale materjalile.	27
	Masinale paigaldatud presstald on vale selle õmbluse jaoks.	Vaheta masinale sellele õmblusele vastav presstald.	-
	Ülemine niit õn liiga pingul.	Vähenda ülemise niidi pinget.	26
	Tõmbad liiga palju kangast õmblemise ajal.	Juhi kangast kergelt õmblemise ajal.	-
	Niidirull on valesti paigaldatud.	Pane niidirull õigesti paigale.	21, 25
	Nõelaplaadis olev nõela auk on kriimustatud või on seal augud.	Vaheta nõelaplaat. Võta ühendust müüjaga või volitatud hooldajaga.	-
	Presstallas olev nõela auk on kriimustatud või on seal augud.	Vaheta presstald. Võta ühendust müüjaga või volitatud hooldajaga.	-
	Poolipesa on kriimustatud või on seal augud.	Vaheta poolipesa. Võta ühendust müüjaga või volitatud hooldajaga.	-
	Masinas on vale pool.	Vaheta masinale selle jaoks ettenähtud pool.	16

Probleem	Probleemi põhjus	Probleemi lahendus	Juhendi lk.
Ülemine niit katkeb.	Ülemine niit on valesti niidistatud (näiteks on niidirull valesti või pole niiti viimases nõelajuhikus).	Niidista ülemine niit uuesti.	21
	Niidis on sõlmi või on see keerdunud.	Eemalda niidist sõlmed ja keerud.	-
	Niit ei ole sobiv kasutatavale nõelale.	Vaheta masinale niidiga sobiv nõel.	27
	Ülemine niit on liiga pingul.	Vähenda ülemise niidi pinget.	26
	Niit on takerdunud näiteks poolipesas.	Eemalda takerdunud niit. Kui niit on poolipesas, puhasta see hoolikalt.	45
	Nõel on paindunud või nõtrinunud.	Vaheta nõel.	9,10
	Nõel on valesti kinnitatud.	Paigalda nõel õigesti masinale.	10
	Nõelaplaadis olev nõela auk on kriimustatud või on seal augud.	Vaheta nõelaplaat. Võta ühendust müüjaga või volitatud hooldajaga.	-
	Presstallas olev nõela auk on kriimustatud või on seal augud.	Vaheta presstald. Võta ühendust müüjaga või volitatud hooldajaga.	-
	Poolipesa on kriimustatud või on seal augud.	Vaheta poolipesa. Võta ühendust müüjaga või volitatud hooldajaga.	-
	Masinas on vale pool.	Vaheta masinale selle jaoks ettenähtud pool.	16
Alumine niit katkeb.	Alumine niit on masinale valesti niidistatud.	Niidista alumine niit uuesti.	18, 19
	Pool on kriimustatud või on seal augud.	Vaheta pool.	-
	Niit on takerdunud.	Eemalda takerdunud niidid ja puhasta poolipesa.	45
	Masinas on vale pool.	Vaheta masinale selle jaoks ettenähtud pool.	16
Niidi pinge on vale.	Ülemine niit on valesti niidistatud.	Niidista ülemine niit uuesti.	21
	Alumine niit on masinale valesti niidistatud.	Niidista alumine niit masinale õigesti.	18, 19
	Kanga, niidi ja nõela kombinatsioon on vale.	Vali niit ja nõel kasutatava materjali järgi.	27
	Presstalla tugiosa ei ole korralikult paigal.	Kinnita presstalla tugiosa korralikult paigale.	-
	Niidi pinge on vale.	Sea niidi pinge sobivaks.	26
	Masinas on vale pool.	Vaheta masinale selle jaoks ettenähtud pool.	16

Probleem	Probleemi põhjus	Probleemi lahendus	Juhendi lk
Kangas kortsub	Ülemine niit on valesti niidistatud või on pool valesti paigaldatud.	Niidista ülemine niit uuesti ja pane pool korralikult paigale.	18, 21
	Niidirull on valesti paigaldatud.	Pane niidirull õigesti paigale.	21, 25
	Kanga, niidi ja nõela kombinatsioon on vale.	Vali niit ja nõel vastavalt õmmeldavale materjalile.	27
	Nõel on paindunud või nürinenud.	Vaheta nõel.	9, 10
	Õhukese materjali õmblemisel on pisted liiga tihedad.	Pane kanga alla tugikangas.	-
	Niidi pinge on vale.	Reguleeri ülemise niidi pinge sobivaks.	26
Õmbluses on hajapisteid	Ülemine niit on valesti niidistatud.	Niidista ülemine niit uuesti.	21
	Kanga, niidi ja nõela kombinatsioon on vale.	Vali niit ja nõel kasutatava materjali järgi.	27
	Nõel on paindunud või nürinenud.	Vaheta nõel.	9, 10
	Nõel on valesti kinnitatud.	Paigalda nõel õigesti masinale.	10
	Nõelaplaadi all ja poolipesas on tolmu ja niidiotsi.	Eemalda tolm ja niidiotsad nõelaplaadi alt ja puhasta poolipesa.	45
Õmblemise ajal on kuulda ebaharilikult kõva häält.	Sõötja hammastikus või poolipesas on tolmu ja niidiotsi.	Puhasta poolipesa ja sõötja hammastik.	45
	Ülemine niit on valesti niidistatud.	Niidista ülemine niit uuesti.	21
	Poolipesa on kriimustatud.	Vaheta poolipesa. Võta ühendust müüjaga või volitatud hooldajaga.	-
	Masinas on vale pool.	Vaheta masinale selle jaoks ettenähtud pool.	16
Niidistaja ei toimi.	Nõel ei ole õigel kohal, sa ei ole seda piisavalt kõrgele tõstnud.	Pööra hooratast enda poole (vastupäeva) ja tõsta nõel kõrgeimasse asendisse.	22
	Nõel on kinnitatud valesti.	Pane nõel õigesti masinale.	10
Masin ei õmble õiget õmblust.	Presstald ei sobi õmblusele.	Vaheta õmblusele sobiv presstald.	-
	Niidi pinge on vale.	Reguleeri niidi pinge sobivaks.	26
	Niit on takerdunud näiteks poolipesas.	Eemalda takerdunud niit. Kui niit on poolipesas, puhasta see hoolikalt.	45

Probleem	Probleemi põhjus	Probleemi lahendus	Juhendi lk
Masin ei sööda kangast õigesti.	Söötaja katteplaat on söötja hammastiku peal.	Eemalda katteplaat.	-
	Kanga, niidi ja nõela kombinatsioon on vale.	Vali niit ja nõel kasutatava materjali järgi.	27
	Niit on takerdunud näiteks poolipesas.	Eemalda takerdunud niit. Kui niit on poolipesas, puhasta see hoolikalt.	45

Masina pakkimine

Säilita kartongpakend ja pakkematerjal hilisema kasutuse jaoks. Võib juhtuda, et saadad masina hooldusse või kolid. Kui masin on valesti pakitud või kasutad teist pakkematerjali, võib masin viga saada transpordi ajal. Paki masin järgmiste juhiste kohaselt.

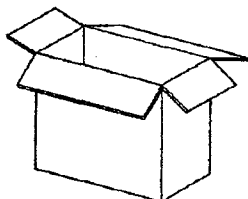
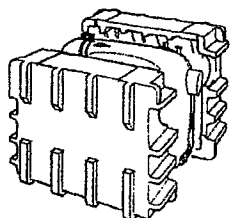

TÄHTIS

Need pakkematerjalid on kavandatud selleks, et vältida masina vigastumist transpordi ajal. Hoida need alles hilisemaks kasutamiseks, näiteks, kui saadad masina hooldusse või kolid.

REGISTER**A**

Abilaud ja tarvikulaegas	12, 15
Alumise niidi niidistamine	18
Alumise niidi väljatõmbamine	24
Aplikatsioonid	38

J

Juhtmete ühendamine	8
---------------------	---

K

Kanga, niidi ja nõela sobivus	27
Krookimine	37

L

Lapitöö presstald	7, 42
Lisaspindli ava	25

M

Masina pakkimine	49
Monogrammid	39

N

Niidi pinge	26
Niidirulli spindel	16, 21
Nõela kontrollimine	9
Nõela vahetamine	10
Nõelumine	37
Nõõbi õmblemine	35
Nõõpauk	33
Nõõpaugu peenreguleerimine	30,34

P

Pealtsõõtja	7, 40
Pedaal	9
Peiteõmblus	31
Poolimine	16
Poolipesa	45
Presstalla tõstja	21
Probleemid õmblemisel	46
Presstalla vahetamine	11
Puhastamine	45

S

Siksak-presstald	6, 11
Siksakõmblus	30, 35, 38, 39

T

Tagasiõmblemise lüliti	15
Tarvikud	7
Tikkimine	39
Topeltnõelaga õmblemine	25
Tõmbluku kinnitamine	36
Tõmbluku presstald	7, 36

V

Vabajalg	12
Vateerimise presstald	7, 41

Voolu/valgustuselüliti

9

Õ

Õmblemise valgustus	9
Õmbluse valija	13
Õmblusmasina põhiosad	6

Ü

Ülemise niidi niidistamine	21
Ülemise niidi pinge regulaator	26

1875

1875